

## Програмируем контролер SM 566

### Описание

Програмируемият контролер SM566 е предназначен за измерване и контрол на напреженов или токов сигнал от датчици/трансмитери с линейна характеристика. На входната клемма е изведено галванично разделено захранване за трансмитер 24Vdc/max 35mA.

Притежава възможност за работа с 6 калибрационни диапазона. Калибрационните параметри за всеки диапазон могат да бъдат различни.

SM566 работи по закон ON-OFF. Контролерът е с три релейни изхода или два напреженови за управление на външно SSR (неизолирани от "вътрешна маса") и един релеен.

Контролерът има асинхронен канал RS485 за мрежово свързване към информационна система.



### Технически параметри

<b>ЗАХРАНВАЩО НАПРЕЖЕНИЕ</b>	220Vac +/-15% 50/60 Hz, или 24Vdc, или 12Vdc ; или 85-265Vac 50-60Hz		
<b>КОНСУМИРАНА МОЩНОСТ</b>	< 3,5VA		
<b>ВХОДОВЕ</b>			
<b>Тип на входа</b>		<b>Обхват</b>	
1	Напреженов 0-10V	-999 ÷ 9999	избор на позицията на десетичния знак
2	Токов 4-20mA	-999 ÷ 9999	избор на позицията на десетичния знак
<b>ТОЧНОСТ</b>	+/- 0,25% от обхвата +/- 1 единица на индикацията		
<b>ИЗХОДИ</b>			
1	Релеен 5A/250Vac NO+NC или 24V(12V)dc SSR		
2	Релеен 5A/250Vac NO+NC или 24V(12V)dc SSR		
3	Релеен 5A/250Vac NO+NC		

<b>ИЗХОД 24Vdc / max 35mA</b>	
1	захранване на трансмитер 24Vdc - галванично разделено
<b>АСИНХРОНЕН КАНАЛ ЗА ВРЪЗКА</b>	
1	RS485 с пълно галванично развързване (Uзапр=7-24Vdc)
<b>КЛИМАТИЧНИ УСЛОВИЯ</b>	
1	Темп. на работа 0 - +50 °C
2	Темп. на съхранение -20 - +85 °C
3	Влажност 0 - 90% без конденз
<b>СТЕПЕН НА ЗАЩИТА</b>	IP60/IP20 преден/заден панел
<b>МЕХАНИЧНИ ПАРАМЕТРИ</b>	
1	Размери, мм W96xH48xD87 или W96xH96xD96
2	Тегло, g 450 (с опаковката)

### Лицев панел

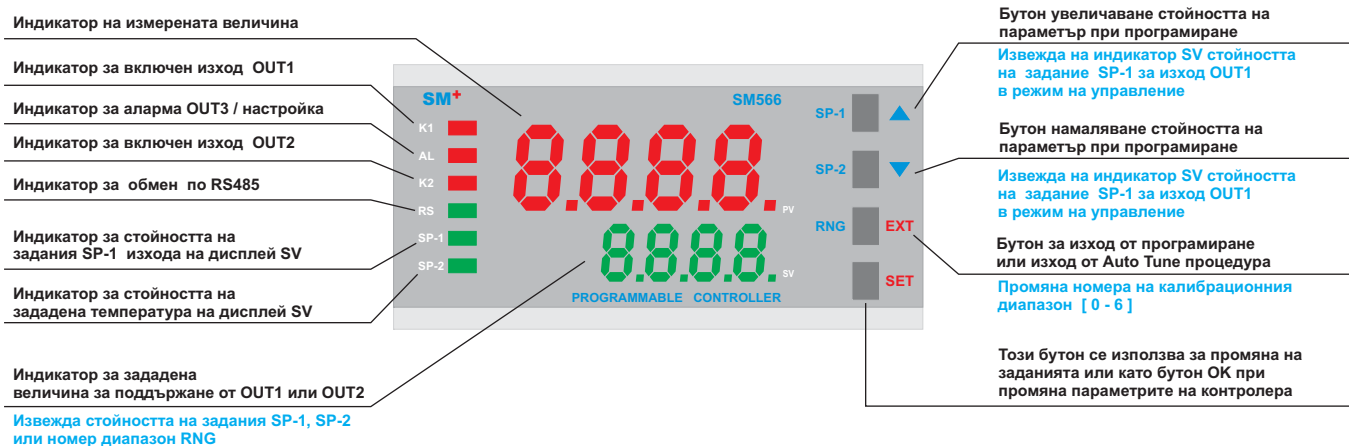



# Програмируем контролер SM 566

## Задаване на параметри за измерване и визуализиране (за всеки диапазон)

	<p>Измерена величина Задание за OUT1 Натисни и задръж едновременно бутоните <math>\Delta</math> и <math>\nabla</math></p>		<p>Минимална стойност, съответстваща на 0V или 4mA Стойността се променя с бутоните <math>\Delta</math> и <math>\nabla</math></p>		<p>Стойност на офсета (за избрания диапазон) Стойността се променя с бутоните <math>\Delta</math> и <math>\nabla</math></p>
	<p>При натиснати бутони <math>\Delta</math> и <math>\nabla</math> натисни и бутон RNG Задръж трите бутона за около 10 секунди</p>		<p>Нова минимална стойност, съответстваща на 0V или 4mA</p>		<p>Нова стойност на офсета</p>
	<p>Номер на работния диапазон Номерът се променя с бутоните <math>\Delta</math> и <math>\nabla</math></p>		<p>Максимална стойност, съответстваща на 10V или 20mA Стойността се променя с бутоните <math>\Delta</math> и <math>\nabla</math></p>		<p>Измерена величина Задание за OUT1</p>
	<p>Нов номер на работния диапазон Натисни бутон SET</p>		<p>Нова максимална стойност, съответстваща на 10V или 20mA Натисни бутон SET</p>		

## Задаване тип на входа и разрядност

	<p>Измерена величина Задание за OUT1 Натисни и задръж бутони SET</p>		<p>Показание без десетичен знак Позицията на десетичния знак се променя с бутони <math>\Delta</math> и <math>\nabla</math></p>		<p>Нова стойност на цифров филтър FLS Натисни бутон SET</p>
	<p>Стойност, съответстваща на входна величина 10V или 20mA Задръж натиснат бутони SET</p>		<p>Избрана е разрядност с един десетичен знак Натисни бутон SET</p>		<p>Стойност на цифров филтър FLr Стойността се променя с бутоните <math>\Delta</math> и <math>\nabla</math></p>
	<p>При появяване на InP отпусни бутон SET</p>		<p>Стойност на цифров филтър FL Стойността се променя с бутоните <math>\Delta</math> и <math>\nabla</math></p>		<p>Нова стойност на цифров филтър FLr Натисни бутон SET</p>
	<p>Избран е напрежов вход 0 - 10 V Типът на входа се променя с бутоните <math>\Delta</math> и <math>\nabla</math></p>		<p>Нова стойност на цифров филтър FL Натисни бутон SET</p>		<p>Измерена величина Задание за OUT1</p>
	<p>Избран е токов вход 4 - 20 mA Натисни бутон SET</p>		<p>Стойност на цифров филтър FLS Стойността се променя с бутоните <math>\Delta</math> и <math>\nabla</math></p>		

# Програмируем контролер SM 566

## Релеен закон на управление на изходите

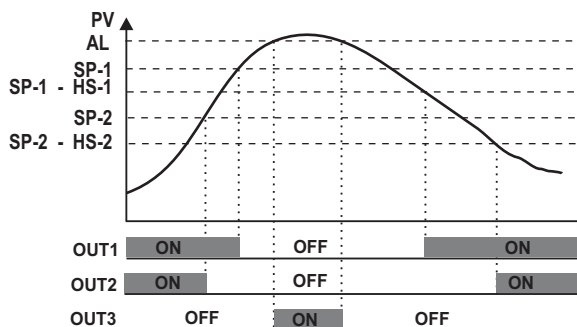

## Алармен сигнал

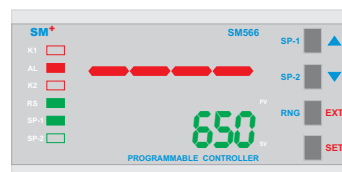

Когато тока на входа е под 4mA или 0V на индикацията за измерена величина се извежда алармен сигнал

## Схема на свързване

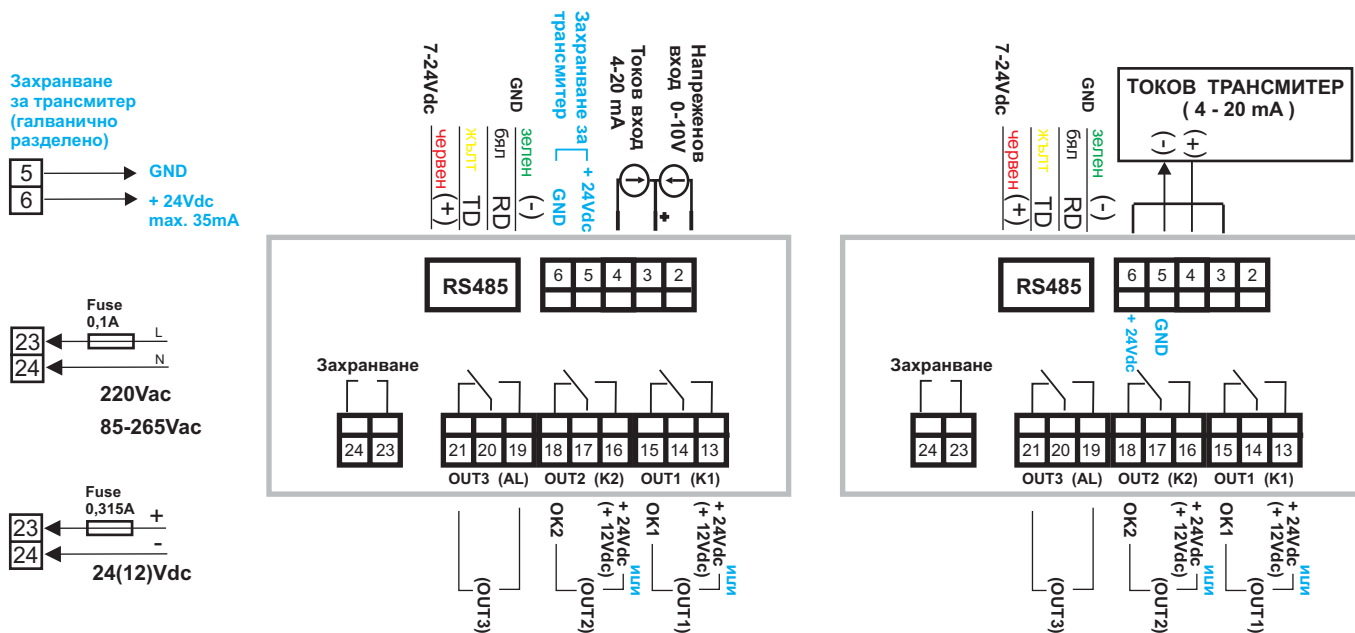

## Схема на свързване в асинхронен канал RS485 - четирипроводна мрежа

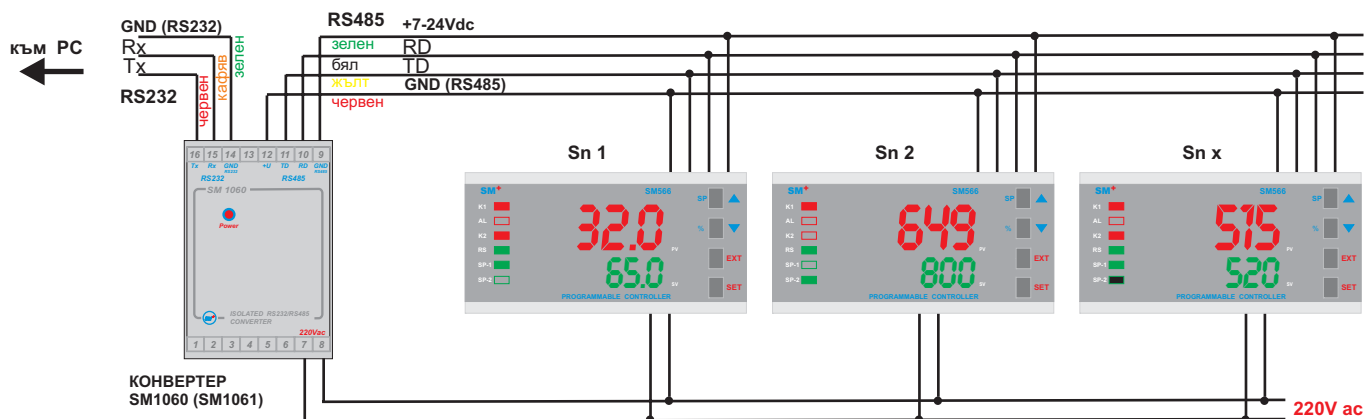

# Програмируем контролер SM 566

Схема на свързване в безжична мрежа ZigBee на контролери SM566

## ПРИМЕРНА СХЕМА НА СИСТЕМА ИЗГРАДЕНА С УРЕДИ SM566

Системата осигурява:

- визуализиране в графичен и цифров вид, контрол и архивиране на разнотипни процеси посредством токови или напреженови трансмитери чрез програмируеми контролери SM566
- създава архив на измерените стойности в отделни файлове за всеки ден
- работа с приложен софтуер SMLOGGER
- връзка между контролерите и персонален компютър по безжичен канал ZigBee.

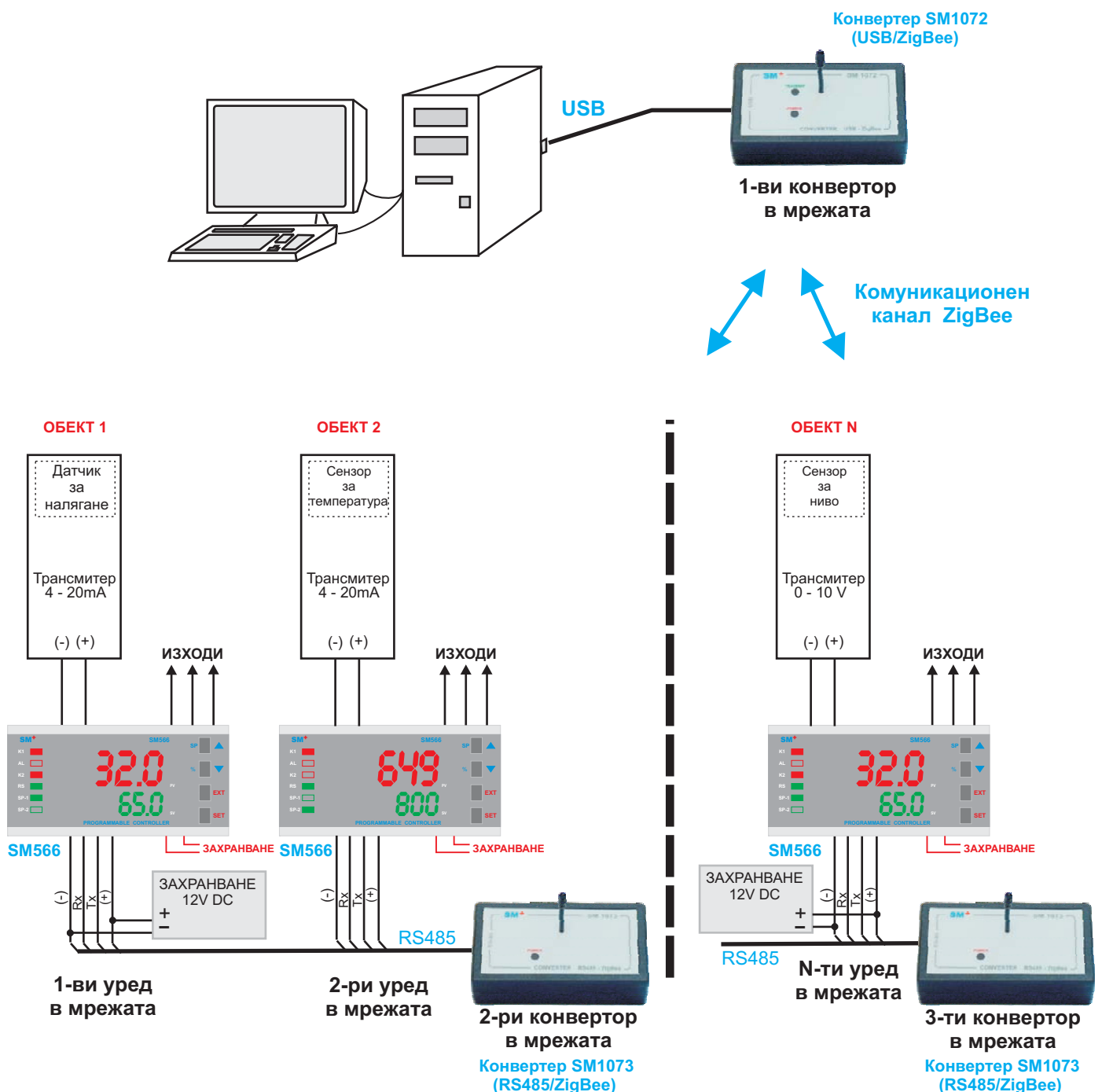

# Програмируем контролер SM 566

## Габаритни размери, мм

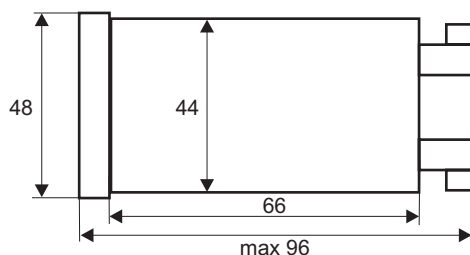

## Размери на отвора за монтиране, мм

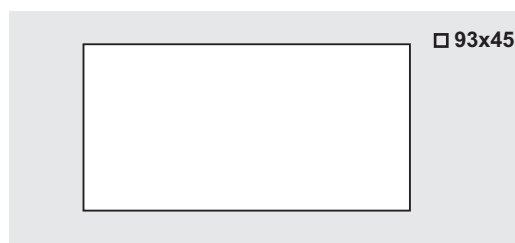

## Код на изделието

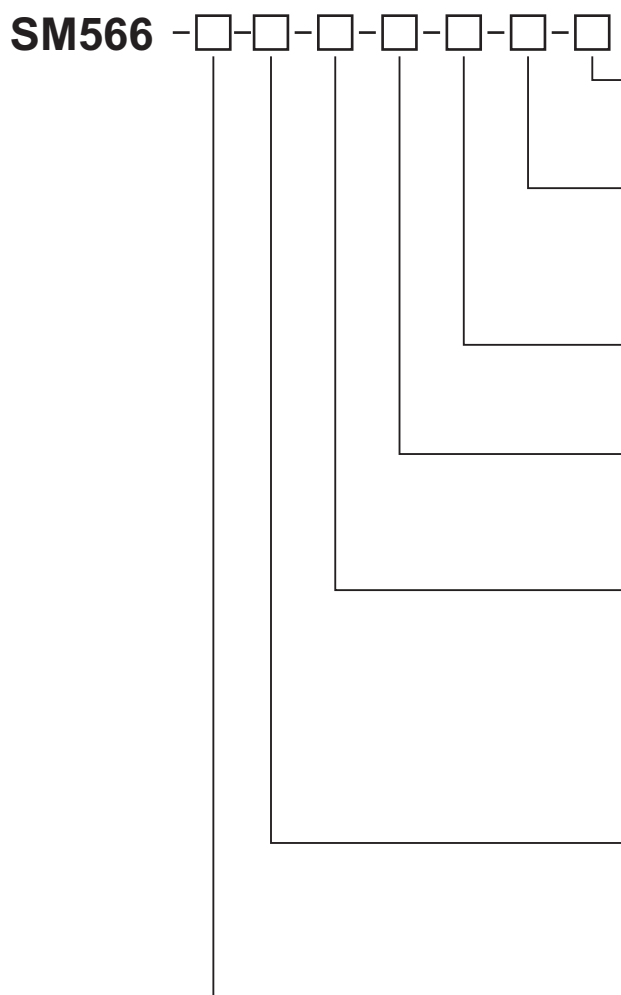

### КУТИЯ

- 1 - Цвят черен
- 2 - Цвят светло сив

### ДИСПЛЕЙ

- RR - 0,80" 4 цифров червен дисплей
- 0,56" 4 цифров червен дисплей
- RG - 0,80" 4 цифров червен дисплей
- 0,56" 4 цифров зелен дисплей

### ПРИСЪЕДИНЯВАНЕ

- 1 - Terminal Blocks (неразглобяеми)
- 2 - Multi-Connector-Systems (разглобяеми)

### ИНТЕРФЕЙС

- 0 - без интерфейс
- 1 - RS485 - с външно захранване (7 - 24V/dс)  
(гальванично разделени)
- 2 - RS485 - с вътрешно захранване

### ИЗХОДИ - OUT1, OUT2

- 1 - 2 x 5A/250Vac NO+NC (за активен товар)
- 2 - 1 x 24Vdc 25mA SSR (при захр. напрежение 24Vdc или 220Vac)  
1 x 5A/250Vac (при активен товар)
- 3 - 1 x 5A/250Vac (при активен товар)  
1 x 24Vdc 25mA SSR (при захр. напрежение 24Vdc или 220Vac)

\* OUT3 (AL) - 5A/250Vac (при активен товар)

\*\* при захр. напрежение 12Vdc на уреда изход за SSR - 12Vdc

### ЗАХРАНВАНЕ ЗА ТРАНСМИТЕР

- 0 - без захранване за трансмитер
- 1 - 24V/dс / max. 35mA (гальванично разделено)
- 2 - 24V/dс / max. 35mA (гальванично неразделено  
при 220Vac захранване)

### ЗАХРАНВАЩО НАПРЕЖЕНИЕ

- A - 220V/ас +/-15% 50-60Hz (24Vdc SSR изходи)
- B - 24V/dс (24Vdc SSR изходи)
- C - 12V/dс (12Vdc SSR изходи)
- D - 85 - 265V/ас 50-60Hz (12Vdc SSR изход)

**СТАНДАРТНО ИЗПЪЛНЕНИЕ : SM566-A-0-1-0-2-RG-1**